

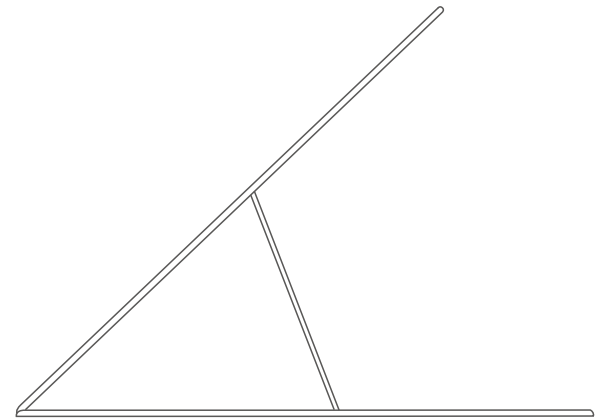

M Multi-functional Drawing Tablet Stand

English、Русский язык、日本語、中文
Deutsch、한국어、Español、Français



XP-PEN

Any questions, please contact us

Skype: XP-Pen
Web site: www.xp-pen.com
Mail: service@xp-pen.com



Nous vous remercions de votre achat du produit d'XP-Pen. Jusque maintenant, notre guide rapide du produit a été traduit en français, anglais, russe, japonais, allemand, coréen, chinois, et espagnol. Nous nous excusons si la langue de votre favorite n'est pas incluse.

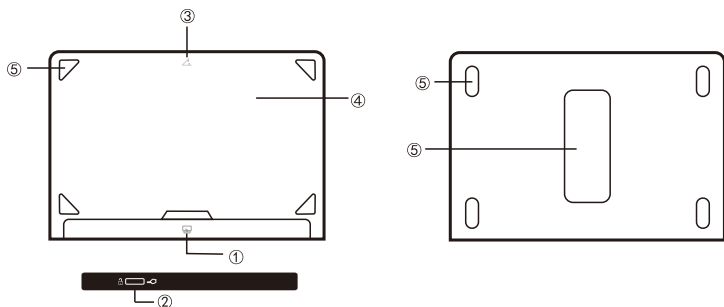

① Plateau soutenant ② Bouton d'ajustement ③ Ouverture
④ Panneau de support ⑤ Caoutchouc antidérapant

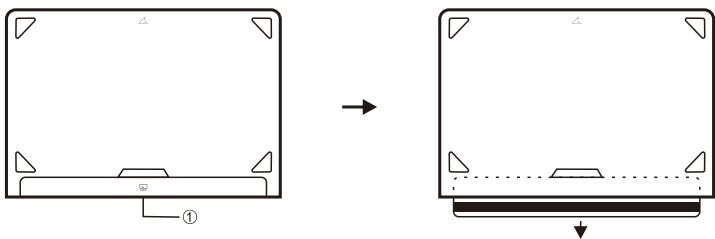

1. Placez le support sur la table, ouvrez ① le plateau soutenant.

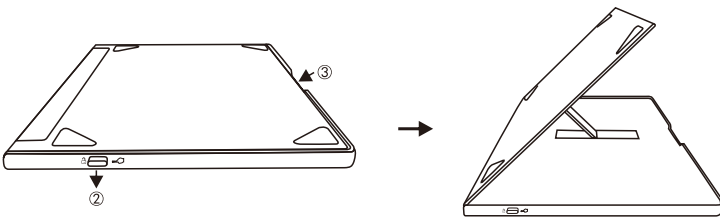

2. Continuez à presser sur ② le bouton d'ajustement, et levez ④ le panneau de support en tenant ③ l'ouverture.

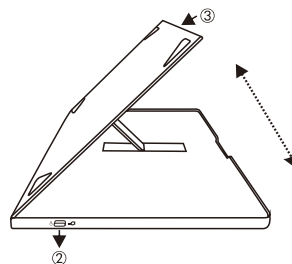

3. Tournez ④ le panneau de support jusqu'à l'angle qui vous convient, puis lâchez ② le bouton d'ajustement.

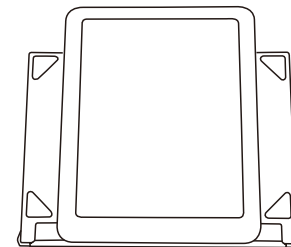

4. Mettez une tablette d'XP-Pen ou d'autres marques sur ① le plateau soutenant en appuyant la tablette sur ④ le panneau de support, puis travaillez sur la tablette.

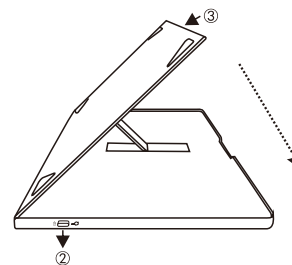

5. L'utilisation finie, pressez sur ② le bouton d'ajustement pour fermer ④ le panneau de support en tenant ③ l'ouverture.

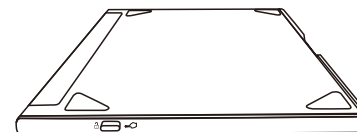

- * Il faut toujours presser sur ② le bouton pendant l'ajustement de l'angle du ④ panneau de support.
- ** Tenez bien ③ l'ouverture pendant l'ajustement d'angle, et veillez à ne pas mettre votre main sous ④ le panneau de support, car en ce cas là votre main risque d'être crasée.



Aucun problème, veuillez nous contacter via:
 Skype: servicefrxppen / XP-PEN ServiceFr
 Site: www.xp-pen.com
 Email: servicefr@xp-pen.com